

## 取扱説明書

# 医療用電解水生成器



**S** スペース・クアトロ  
**フリーウォーター**

(型式 FW-480)

この度は当社製品をお買い求めいただきまして誠にありがとうございます。  
本製品をご使用になる上で大切な事が書かれておりますので、ご使用前に必ずお読みの上、正しくお使いください。

- \*ここに示した注意事項は「**△警告**」、「**△注意**」に区分していますが、誤った取扱いをした時に、死亡や重傷等の重大な結果に結びつく可能性が大きいものを、特に「**△警告**」の欄にまとめて記載しています。  
しかし、「**△注意**」の欄に記載した事項でも状況によって重大な結果に結びつく可能性があります。いずれの場合も安全に関する重要な内容を記載していますので、必ず守ってください。
- ※正しい設置及び正しい使用をされなかった場合の製品の故障、事故については当社は責任をおいませぬのでご了承ください。
- ※お読みになった後は、お使いになる方がいつでも見られるところに必ず保管してください。

販売名  
アクアセレクト

## 目次

安全上のご注意	①②
陰極水・陽極水の 効能効果、利用方法とご注意	③
本体各部の名称	④
操作パネルの名称とはたらき	⑤
取付方法	
取付上の注意	⑥
本体のホース接続	⑥
分岐水栓の取付方法	⑦
ご使用方法	⑧⑨
強電解レンジ使用方法	⑩
浄水器カートリッジの交換方法	⑪
ヒューズの交換	⑪
グリセロリン酸カルシウムの補給	⑫
pHの測定方法	⑬
故障と判断される前に	⑭⑮
壁掛け設置（別売）	⑯
仕様	⑰

## 安全上のご注意 (このページは必ずお読みください)

### 表示について

この取扱説明書および製品への表示では、製品を安全に正しくお使いいただき、あなたや他の人々への危害や財産への損害を未然に防止するためのものです。その表示と意味をよく理解してから本文をお読みください。



この表示を無視して、誤った取り扱いをすると、人が死亡または重傷を負う可能性が想定される内容を示しています。



この表示を無視して、誤った取り扱いをすると、人が損害を負う可能性が想定される内容および物的損害のみの発生が想定される内容を示しています。



### 電解水使用上の警告

- (1) 陰極水を飲用するとき次の事にご注意ください。
  - 1) 医薬品を陰極水で飲用しないでください。
  - 2) 無酸症の方は飲用しないでください。
  - 3) 飲用して身体に異常を感じたとき、または、飲用し続けても症状に改善がみられない場合は、医師または薬剤師にご相談ください。
  - 4) 医師の治療を受けている方や身体に異常を感じているときは、使用する前に医師または薬剤師にご相談の上、ご使用ください。
- (2) 陽極水を使用するとき次の事にご注意ください。
  - 1) 次の方がご使用の場合は、使用する前に医師または薬剤師にご相談の上ご使用ください。  
・肌が弱い方。 ・アレルギー体質の方。
  - 2) 陽極水を使用して肌に異常を感じた場合は、速やかに使用を中止して医師にご相談ください。
- (3) 次のような水は飲用しないでください。
  - 1) 陽極水
  - 2) pH測定液の入った水。
  - 3) 排水口から出る水。
  - 4) pH10を超える水。

### 取り扱い上の警告

- \* 表示された電源電圧（交流100V）以外の電圧で使用しないでください。火災、感電の原因となります。
- \* 本器は日本国内でご使用ください。船舶などの直流（DC）電源には接続しないでください。火災の原因となることがあります。
- \* 濡れた手で電源プラグの抜き差しはしないでください。感電の原因になることがあります。
- \* 電源コードが折れ曲がったり傷ついたりしないようにしてください。電源コードが破損し火災、感電の原因となります。
- \* タコ足配線はおやめください。発熱し火災の原因となります。
- \* 電源コードが傷んだまま使用したり、ガタついているコンセントでは使用しないでください。火災、感電の原因となります。
- \* 本体を誤って水中に落としたときは
  - 1) 電源プラグをコンセントから抜き、2) 本体を引き上げ、3) 販売店に修理を依頼してください。
- \* 本器の改造、分解は絶対にしないでください。火災、感電の原因となります。その結果生じた事故については一切責任を負いません。



## 安全上のご注意 (このページは必ずお読みください)

### 注意

#### 飲用上の注意

- \* 初めて飲用される方は、pHが中性に近い水を少量づつ飲用し、その後体調に応じて、pH、量を調節して飲んでください。
- \* 毎日使い始めの水は、コップ2杯分、捨て水してから飲用してください。
- \* 数日間以上使わなかった場合は、最初の1～2分間、捨て水してから飲用してください。
- \* 陰極水を保存する場合は、必ず密閉した容器で冷蔵庫に入れ2日以内に飲んでください。正常な効果が得られないことがあります。
- \* 指定のカルシウム剤以外のものは使用しないでください。安全性を損なうことがあります。
- \* pH測定液は目に入れたり、飲んだりしないでください。もし誤って飲用や点眼をした場合は、水を多量に飲むことまたは、水洗いを充分して医師に相談してください。

#### 取り扱い上の注意

- \* 本器は飲用可能な水を対象としております。飲用不適な水を通水すると、故障の原因となることがあります。  
次のような水は通水しないでください。  
井戸水、濁りのひどい水、硬度の高い水、塩分の多い水、赤サビの多い水、汲み置きの水、その他水道基準以外の飲用不適な水。
- \* 次のような場所には設置しないでください。故障の原因になることがあります。  
火を使用しているところ、直射日光が当たるところ、凍結のおそれがあるところ、湿気やほこりの多いところ、水のかかりやすいところ、腐食性ガスの発生するところ。
- \* 本体が水平な位置になるように設置してください。グラついた台の上や傾いたところなど、不安定な場所には設置しないでください。落ちたり、倒れたりする原因になることがあります。
- \* 壁掛けで使用する場合は、必ず販売店または工事店に依頼して行ってください。落下して事故の原因になることがあります。
- \* 本体の上に物を置かないでください。故障または事故の原因になることがあります。
- \* ホースが折れ曲がったり、ねじれたりしないようにしてください。正常な動作をしないことがあります。
- \* お湯専用の蛇口には接続しないでください。故障の原因になることがあります。
- \* 30℃以上の温水は通水しないでください。故障の原因になることがあります。
- \* 金魚や熱帯魚など魚類の飼育水として使用しないでください。環境が変わり死ぬことがあります。
- \* 水の出口を塞がないでください。故障の原因になることがあります。
- \* 水の出口をホースなどで延長しないでください。故障の原因になることがあります。
- \* 電源プラグをコンセントに抜き差しする場合には、必ずプラグを持って行ってください。引っ張るとコードが傷み火災、感電の原因になることがあります。
- \* 本器を落としたり、強い衝撃を与えないでください。故障の原因になることがあります。
- \* アルカリに弱いアルミ製容器や、酸に弱い銅製容器などは使用しないでください。
- \* 本体に水をかけたり、洗ったりしないでください。故障の原因になることがあります。
- \* 長時間使用しないで再使用する場合は、販売店に相談してください。
- \* 故障した場合は必ず販売店に連絡してください。ご自身での修理は絶対にしないでください。
- \* pH測定液は必ずフタをして、幼児の手の届かないところに保管してください。
- \* pH測定液は火気に近づけないでください。

# 陰極水・陽極水の効能効果、利用方法とご注意

本器は医療用物質生成器として認可（医療用具承認番号20800BZZ00226000）を受けており、以下の効能効果が認められています。

## 陰 極 水

### 効能効果

胃酸過多・慢性下痢・制酸  
消化不良・胃腸内異常発酵

### 利用方法

- 炊飯や煮物など、毎日のお料理に。
- ご家庭みんなの飲料水として。
- お茶・コーヒー・紅茶・水割り・製氷に。
- 成長期のお子様に。

## 陽 極 水

### 効能効果

アストリンゼント（洗顔用水、美容用水  
としてお肌を清潔にし、ひきしめます。）

### 利用方法

- 食器・家具などの日常品のお手入れに。
- うがいやひげそり後の洗顔に。
- 洗髪や入浴に。

## 注 意







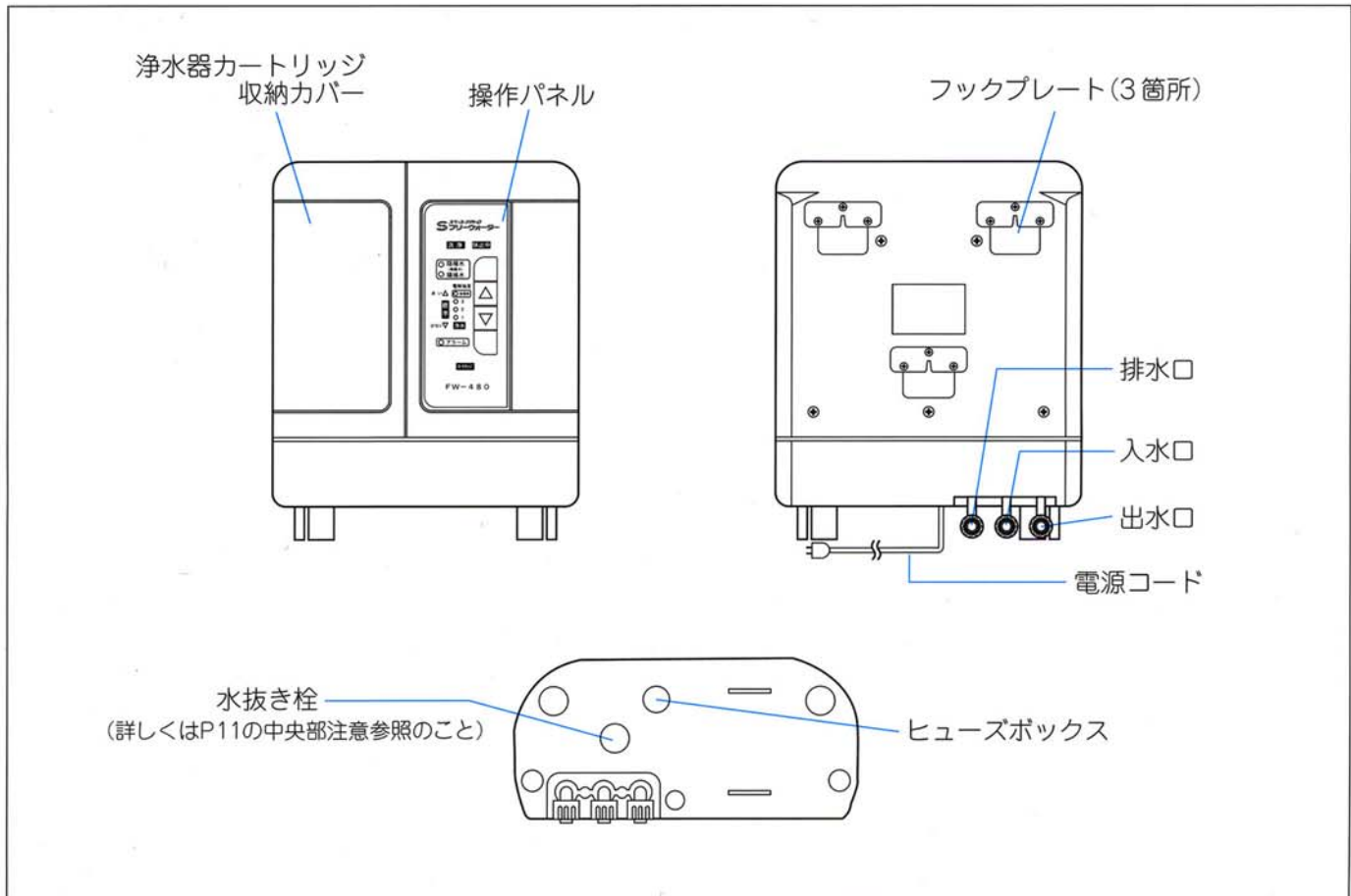

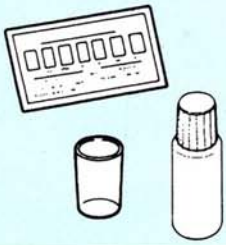

- ご利用の際はコップ1～2杯の捨て水をしてからご利用ください。
- 長時間（1～2日）利用されなかった場合は1～2分間通水し、捨て水をしてからご利用ください。
- 電解水を初めて利用される方は…  
電解レンジ1から始めてください。  
2～3日たって慣れるに従って徐々に電解レンジ1から3にして使ってください。  
\*水道の水質、水量と関係がありますのでレンジ3がベストとは限りません。  
\*レンジ浄水は電解されない浄水（された水）です。  
\*レンジ強電解は、飲用には適しませんので、副吐水口より吐水される陽極水（アストリンゼント）をご利用してください。
- 乳幼児の場合はレンジ1程度の弱い電解の水、慣れない間は、さらにレンジ浄水の水で薄めて飲ませてください。
- 初めての方、不慣れな方がいきなり強く電解した水（レンジ3）を飲用すると、まれに下痢や便秘をしたり、湿疹を生じることがあります。  
このような場合は弱い電解の水（レンジ1）を利用してください。
- 本器の電解水で医薬品を飲用する場合、または無酸症の方が飲用する場合、飲用して身体に異常を感じた場合は医師または薬剤師に相談してください。
- 次の人は使用前に医師または薬剤師に相談してください。
  - (1) 持病のある人または体の弱っている人。
  - (2) 肝臓、腎臓に障害のある人。
  - (3) 医師または歯科医師の治療を受けている人。
- 本機器は医療機器ですが、ご使用期間中に異常を感じたときは医師に相談してください。

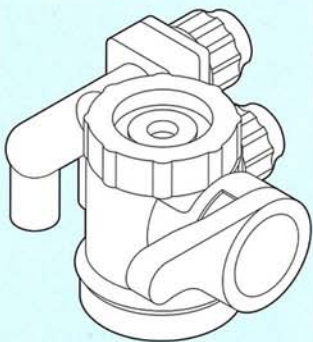

# 本体各部の名称

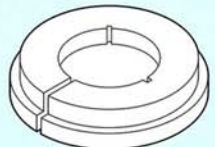
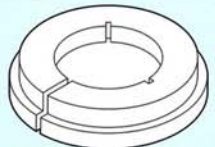
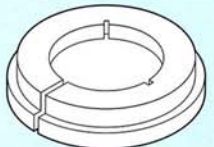

付属品 (以下部品がすべて入っているかどうかご確認ください。)

グリセロリン酸カルシウム	pH測定液セット	ホースセット	ビニールタイト	副吐水
				
分岐水栓アタッチメントセット				
分岐水栓	外ネジ用(白)	外ネジ用(黒)	内ネジ用(白)	内ネジ用(黒)
				
	丸形リング 19mm	丸形リング 17.5mm	丸形リング 16mm	ビス止金具
				

## 本体各部の名称

### ●操作パネルの名称とはたらき

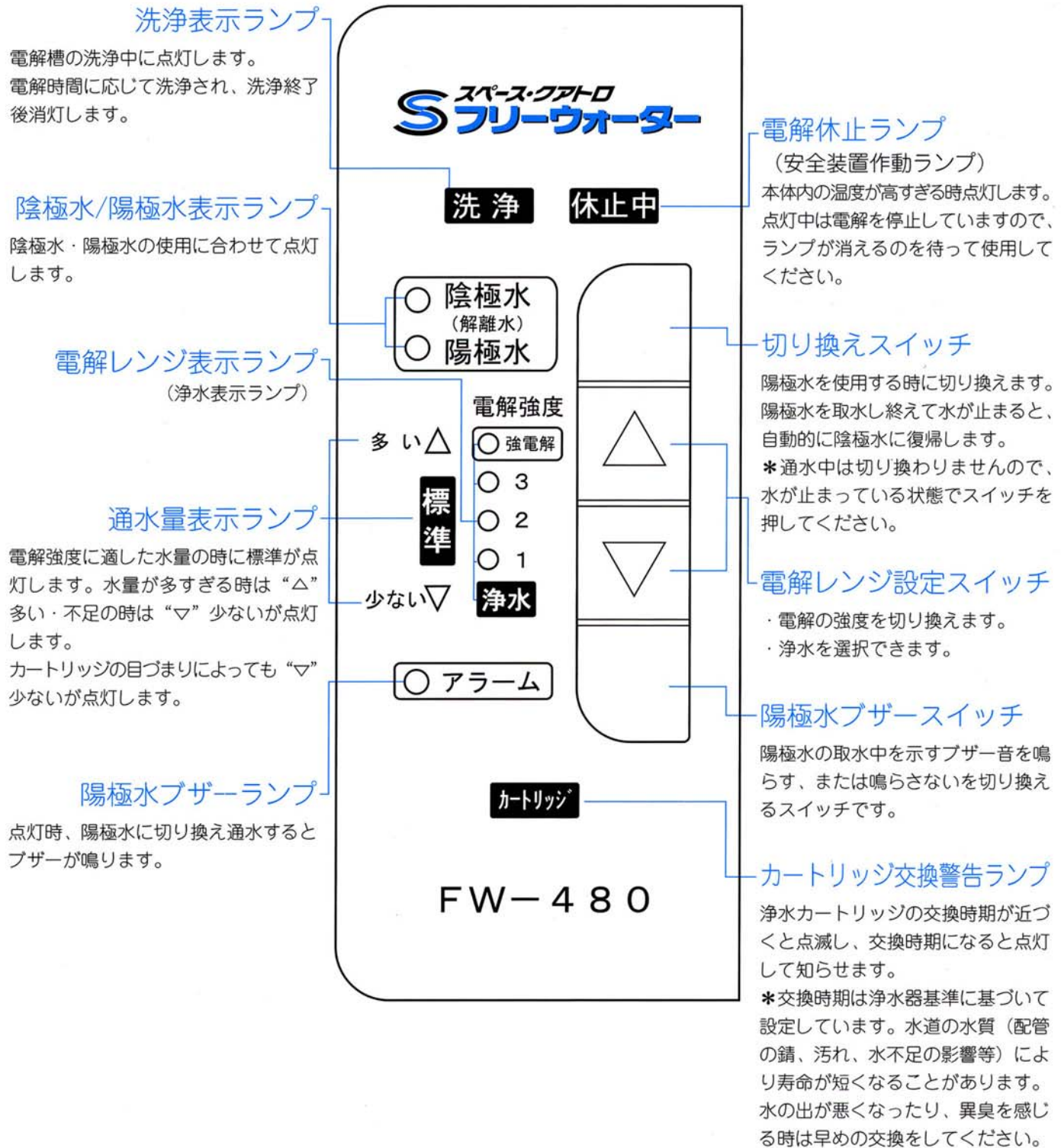



# 取付方法

▲注意 ホース接続をまちがえると故障の原因となります。

▲注意 ■次の注意事項をお守りください。

<b>1</b>	裏側のホースが折れたり、本体の脚でつぶしたりしない様に置いてください。	
<b>2</b>	火気、湿気、油分、直射日光は避けてください。(コンロの側、浴室など)	
<b>3</b>	傾斜のある所は絶対に避け、本体は水平に置いてください。	
<b>4</b>	水抜きのできるように蛇口よりも高い所を選んでください。(凍結防止)	
<b>5</b>	排水ホースを持ち上げたままの状態にしないでください。	
<b>6</b>	壁掛けとして本体を設置する場合は、壁掛けフック(別売)も用意しています。(16ページ参照)	

## ●本体のホース接続

- ホースを接続する前に、排水口、入水口、出水口にはめてあるゴム栓をはずしてください。
- ホースを差込む時はホースの切口をお湯(60℃程)に漬けて、暖めて差込むようにしてください。ホースが柔らかくなり楽に差込めるようになります。
- 2連ホース(印刷)は本体分岐水栓用、1本ホースは排水用です。

- ①本体と分岐水栓の距離を計り、少し長めにゆとりを持たせて2連ホースを切ります。
- ②切った2連ホースの両端をそれぞれ10cm位割り、取付けナットを通します。
- ③ホースを暖めて、分岐水栓にしっかり差込み、取付けナットで締め込みます。(←印の向きに注意)
- ④本体にホースを接続します。  
暖めてしっかり差し込み、取付けナットで締め込みます。
- ⑤排水ホースは炊事の邪魔にならない所に、持ち上げないで自然に垂れ下がるように長さを決めます。
- ⑥分岐水栓のレバーを下に下げて(生成器側に)水道水栓を徐々に開き、水が異常なく出ることの確認と、浄水カートリッジ周辺、本体底部からの水漏れの無いことを確認します。

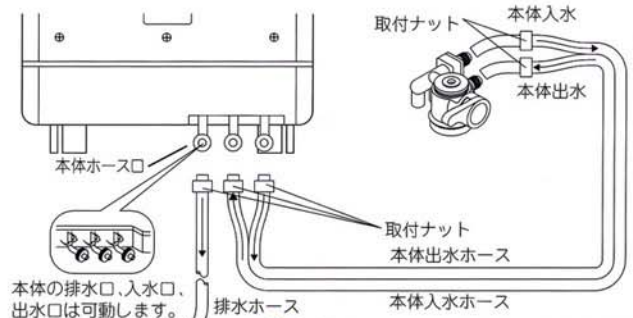

▲注意 排水ホースから流れる水は飲用しないでください。

## 設置例

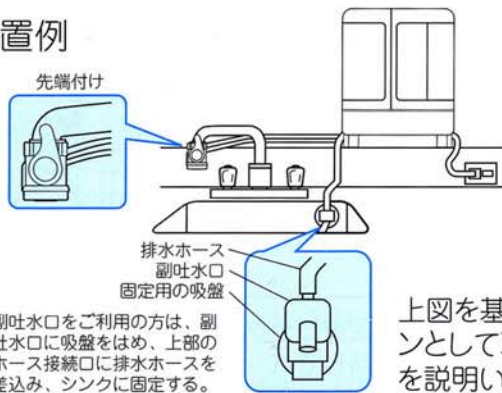

副吐水口をご利用の方は、副吐水口に吸盤をはめ、上部のホース接続口に排水ホースを差込み、シンクに固定する。

上図を基本パターンとして取付方法を説明いたします。

## ●本体の設置

本体はできるだけ水平な場所に設置してください。設置してガタつきがある場合や、やむを得ず傾斜した場所に設置する場合は、本体手前側の脚を回して本体が水平になるよう調整してください。

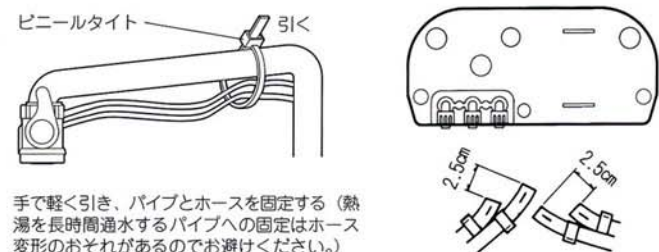

手で軽く引き、パイプとホースを固定する(熱湯を長時間通水するパイプへの固定はホース変形のおそれがあるのでお避けください。)











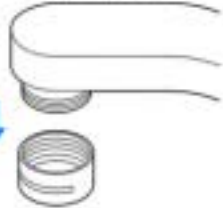

本体後に接続したホースを横に曲げて配管する場合、正面から見て右に曲げる場合は入水側のホースを、左に曲げる場合は出水側のホースを約2.5cm短く切って差し込むとうまく配管できます。

\*分岐水栓および本体ホース口にホースをはめ込む際、ホースをお湯であたためてからはめ込む様にしてください。(無理にホースをはめたり、抜いたりすると根元から折れる場合があります。)

## 取付方法

### ●分岐水栓の取付方法

A	B	C	D	E	F	G	H
							
外ネジ用(白)	外ネジ用(黒)	内ネジ用(白)	内ネジ用(黒)	Oリング19mm	Oリング17.5mm	Oリング16mm	ビス止金具

泡沬キャップの付いたパイプの場合		先のふくらんだ丸パイプの場合	その他の蛇口の場合	
<p>外ネジの場合</p>  <p>内ネジの場合</p>  <p>泡沬金具一式を取り外します。</p>	 <p>綿付キャップをパイプに通してください。</p>	<p>角パイプの場合</p>  <p>23mm以下</p> <p>先のストレートな丸パイプの場合</p>  <p>φ15~23mm</p>	<h3>ビス止金具の取付方法</h3> <p>ビスをはずして金具を綿付キャップに通して取り付けてください。</p> 	
<p>綿付キャップを通して(外ネジ・内ネジ用)を締付けてください。</p> <p>A または B</p> <p>C または D</p>	<p>パイプにOリングをはめこんでください。</p> <p>E, F または G</p>	<p>再びビスを取り付けてください。</p> 		
<p>注意</p> <p>プラスチックネジの為、無理に締付けて破損することがあるので、付属品のアタッチメントの中から選んで取付けてください。</p> <p>切替本体を下から水平にあて綿付けキャップを回して締付けてください。</p> 	<p>切替本体を下から水平にあて綿付けキャップを回して締付けてください。</p> 	<p>ビスをゆるめて吐水口にパッキンを押し付けるようにしてビスを固定します。</p> 		
<p>完成図</p> 	<p>完成図</p> 	<p>ビス固定後コック本体を回してパッキンが密着するまで締付けてハンドルを所定の位置にしてください。</p> 		



# ご使用方法

本体の設置とホースの接続が終了したことを確認してください。

- 1** 電源接続  
電源プラグを差込み、陰極水ランプ（緑）、浄水ランプ（緑）、陽極水プザーランプ（黄）の点灯を確認します。  
（浄水カートリッジを外してあると、全てのランプは点灯しません。）

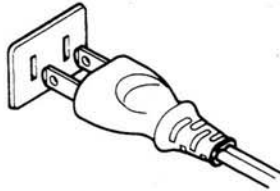

## 警告

濡れた手で電源プラグを抜き差ししないでください。感電の原因となります。

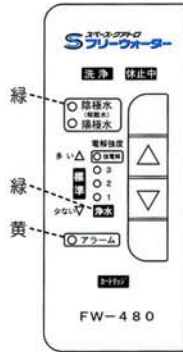

- 2** 動作確認  
●陰極水・陽極水切り換えスイッチを押して表示ランプが陰極水（緑）・陽極水（赤）と切り替わることを確認します。  
●陽極水を表示させた状態で電解水生成器に通水し、プザー音が鳴ることを確認します。  
分岐水栓のレバーを生成器側にして、水道蛇口のcockを開いてください。



## 凍結防止について

寒冷地域におきましては、0℃以下になる様な時期は、分岐水栓のレバーを水道側にし、糸状に水を流していただき、分岐水栓の中が凍結しない様にしてください。破損の原因となります。

## 注意

- \* ご使用の際はコップ1~2杯の捨て水をしてからご使用ください。
- \* 長時間（1~2日）使用されなかった場合は1~2分間通水し、捨て水をしてからご使用ください。浄水カートリッジが新品の際には、カートリッジ内の活性炭がまじった黒い水が出てきますので水が透明になるまで通水してからご使用ください。

- 3** ●一度通水を止め、再び通水して通水量表示ランプが標準に点灯することを確認します。電解強さと通水量のバランスの良いところの目安として、標準と表示しています。必ずしも標準である必要はありません。

多い ▲

水圧の高い地域では蛇口を絞って調節することをおすすめします。  
（水圧がかりすぎると本体故障の原因となります。）

標準

電解レンジ設定に適した流量

- ・分岐水栓のつまみ位置がきちんと切り換えてありますか？
- ・カートリッジが目づまりしていませんか？
- ・水道蛇口の開け方が足りなくありませんか？

少ない ▼

通水量表示は適切に使用する目安ですので、調節をできるだけおすすめします。

## 初期通水時のお願い

本体設置完了後、またはカートリッジを交換された時は、カートリッジ収納カバーをあけた状態で3分以上通水してください。この時黒水がでたり、まれにカートリッジの下図の箇所から水もれる場合があります。

もれている時は下記の症状に応じた処置を行ってください。

## 症状

- ① キャップの穴から水がもれる。
- ② キャップの下から水がもれる。
- ③ カートリッジと本体の接合部より水がもれる。

## 処理

- ①・② 初期通水時は、活性炭粉がパッキンに付着し、水もれを起こす場合があります。通水をやめ、カートリッジのキャップをはずし、キャップおよび、パッキンをよく洗ってから締めなおしてください。
- 注) キャップパッキンをはずした場合は、取扱説明書の12ページ【注意事項】を参照の上取付けてください。
- ③ カートリッジのセットが不十分な場合があります。しっかりとセットしてください。

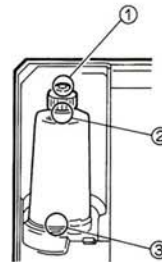

4

●電解レンジ設定スイッチを押して、表示ランプが浄水1~3または強電解の間を移動することを確認します。  
最初に電解レンジ表示ランプが浄水の時は、浄水のみを設定となります。電解レンジ設定スイッチの△または▽を1回押すごとに電解レンジ表示ランプが点灯し、電解の強弱を設定することができます。



**注意**

- \* 電解レンジを1~3の間に設定したときの連続使用(通水)可能時間は、最大30分です。
- \* 電解レンジを強電解に設定したときの連続使用(通水)可能時間は、最大10分です。規定時間を越えた連続使用は故障の原因になります。

5

取水が終了したら水道蛇口の cock を締めます。

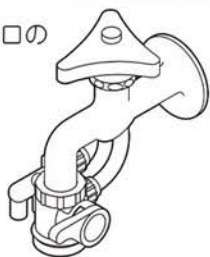

**警告**

1. 熱水防止警告が働いた場合
2. 圧力逃し弁が働いた場合

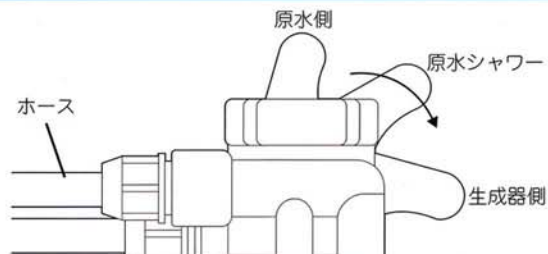

1. 生成器使用中に温水が通水された場合この部分より噴出されます。分岐水栓レバーを原水に切り換えてください。生成器にはお湯を流さないでください。
2. 水道圧が高い為です。蛇口の調整をしてください。

陽極水を使用する場合

- 通水中の陰極水/陽極水の切り換えはできません。
- 切り換えスイッチを押すと、陽極水表示ランプ(赤)が点灯します。この時、陽極水に切り換わったことを知らせるために、アラーム音が流れます。
- 陽極水を使用して通水を止めると、自動的に陰極水に切り換わります。



硬水地域でのご使用に際して

- 硬水地域(例：沖縄県など)あるいは付属のグリセロリン酸カルシウムを多く利用される場合は、電極・水路にカルシウム分が付着し詰まりの原因となりますので下記事項を実施してください。
  - (1) 10分以上の連続通水は行わないでください。
  - (2) 1日2~5分程度陽極水通水を実施してください。  
(洗浄不足によるカルシウム固形分等の付着を防ぎ、通水路の詰まりを予防します。)

**注意**

陽極水は飲用ではありませんので絶対に飲まないでください。

6

電解レンジを1~3または強電解の間に設定し、5~30秒通水し、水を止めた後、



- 洗浄中ランプ(黄)が点灯することを確認します。
- 洗浄が終了すると自動的に洗浄表示ランプは消灯します。
- 洗浄表示ランプ点灯中に通水させると同時に洗浄が中止し、通常使用状態(電解)に切り換わります。(できるだけ洗浄表示ランプ点灯中の使用を避けてください。)



●強電解レンジ使用方法

1. 地下水や地下水を水源とする水道水をご使用の場合  
(レンジ3で使用してもpH値が低い場合)

陰極水表示ランプが点灯していることを確認し電解強度設定スイッチ (UPキー) を押して電解強度表示ランプの強電解 (赤) を点灯させます。  
主吐水口より出る水をご使用ください。  
水量をしぼればより高いpHの陰極水を得ることができます。

⚠ 注意

pH10以上の水は飲用ではありませんので絶対に飲まないでください。

2. pHの低い陽極水を使用する場合

陰極水表示ランプが点灯していることを確認し電解強度設定スイッチ (UPキー) を押して電解強度表示ランプの強電解 (赤) を点灯させます。  
副吐水口より出る水をご使用ください。  
水量をしぼればより低いpHの陽極水を得ることができます。

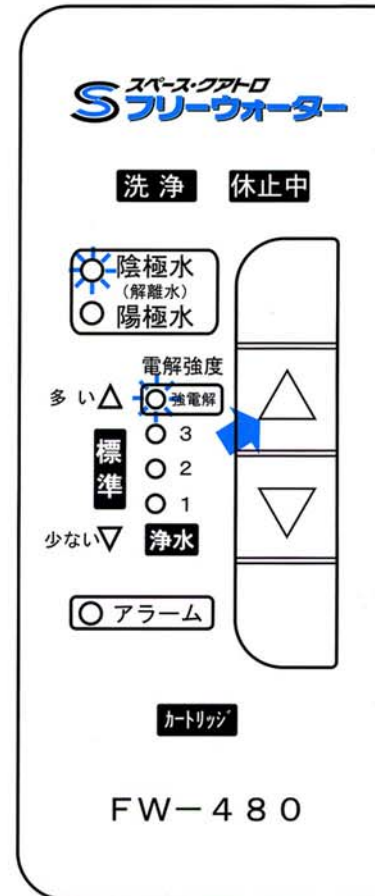

⚠ 注意

陽極水は飲用ではありませんので絶対に飲まないでください。

⚠ 注意

強電解レンジは、より強い電解水を得るためのものです。  
レンジ3での電解が弱い場合の使用を除き、飲用には適しません。  
また、強電解レンジを使用した後は、強電解レンジを使用する前に使用した陰極水のレンジまたは浄水に自動的に戻ります。

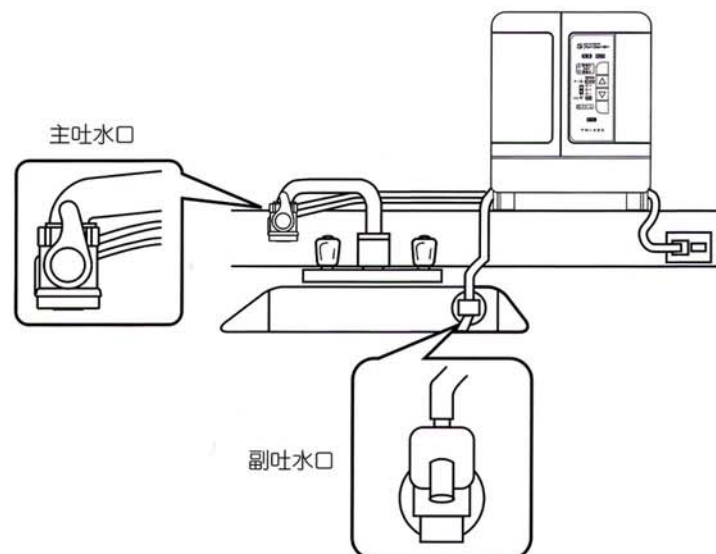

# 浄水器カートリッジの交換方法

カートリッジランプ（黄）が点滅を始めたら、カートリッジの寿命が近づいていることを意味します。そろそろカートリッジの交換準備が必要です。早めにお近くの販売店にてお求めになってください。（寿命になった場合は、カートリッジランプ表示が点灯したままになります。）

- ①水道蛇口をしっかりと締めてください。排水ホースから残水が出なくなるまで交換はしないでください。（止水後約5分間経過してから交換作業をしてください。）
- ②カートリッジ収納カバーを開けてカートリッジを交換してください。



交換用カートリッジは必ずA L-Fシリーズをご使用下さい。  
A L-Fシリーズ以外をお使いになった場合の故障、事故等については一切保証いたしません。

## ⚠ 注意

- ※カートリッジをはずすと積算流量はリセットされますので、カートリッジの交換以外は取りはずさないでください。
- ※寿命表示は原水残留塩素2ppmを基準として設定されていますので、残留塩素の多い地区でご使用の場合は、表示にかかわらずカルキ臭が感じられるようになったらカートリッジを交換してください。
- ※誤って止水直後にカートリッジをはずしてしまったり、またははずしたまま通水した場合、本体内部に水が溜ります。この時は本体底部の水抜き栓より水を抜いてください。

# ヒューズの交換

過電流や電気系統の異常が発生した場合、ヒューズが切れます。この様な時は本体底部のヒューズボックスをドライバーではずし、新しいヒューズ（7A）と交換してください。

## ⚠ 注意

- ※ヒューズの交換は必ず電源プラグをはずして行ってください。また、新しいヒューズに交換した後もすぐにヒューズが切れる場合は電気系統の異常ですので販売店にご相談ください。

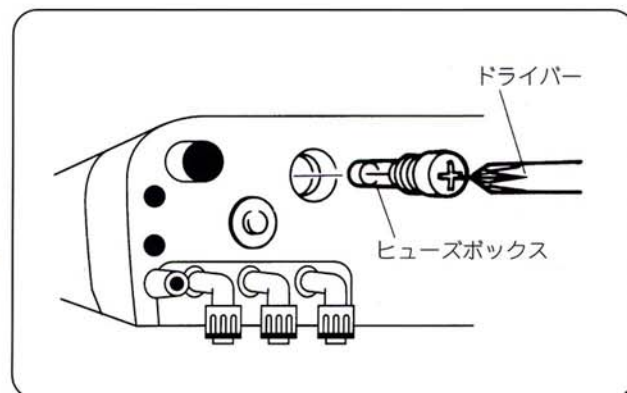



# グリセロリン酸カルシウムの補給

カートリッジは絶対にはずさないでください。

グリセロリン酸カルシウムを添加してご使用できます。

カートリッジ収納カバーをはずし、カルシウム添加筒を抜き取ってください。添加筒のキャップをはずし付属のグリセロリン酸カルシウムを、スプーン等で添加筒の半分または1/3位まで入れ、キャップを締め再びセットしてください。

3～4日に1回はカルシウムを入れ替える様にしてください。(カルシウム添加筒を洗ってください。)

## △ 注意

水質、水温によりカルシウムが溶けにくい場合があります。古くなってきたものや指定以外のカルシウムの使用はおやめください。

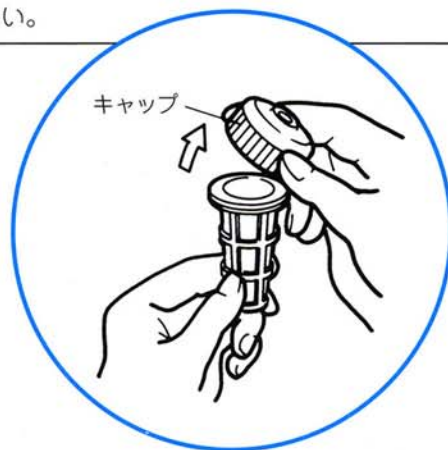

## △ 注意

- ※カートリッジは絶対にはずさないでください。
- ※キャップが締まっていなかったり、カルシウム剤をキャップや添加筒、カートリッジの縁にこぼしたりすると、水もれを起こします。
- ※指定のカルシウム剤以外は使用しないでください。
- ※長時間ご使用にならない時はグリセロリン酸カルシウムを捨て、添加筒を洗浄してください。
- ※浄水カートリッジにカルシウム添加筒をセットして、もし水もれが生じた場合、下記を確認してください。
  - (1) キャップや添加筒、カートリッジの縁にカルシウムがついていませんか？
  - (2) キャップを強く締め過ぎていませんか？カルシウムをとりのぞき、かるく締め直してください。

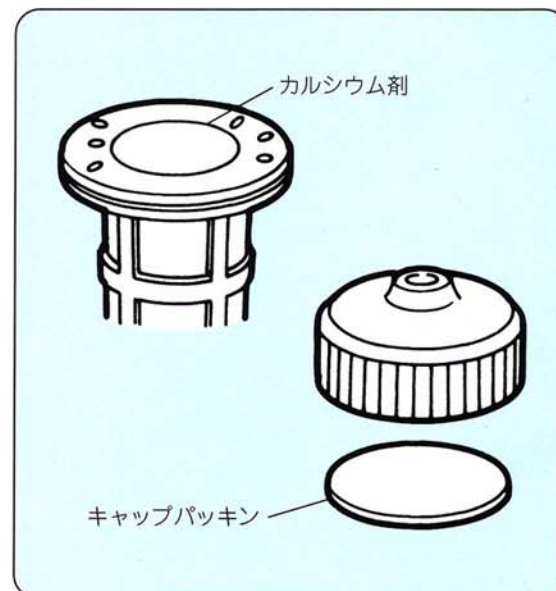

# pHの測定方法

(pHの測定は定期的に行ってください。)

## 付属部品

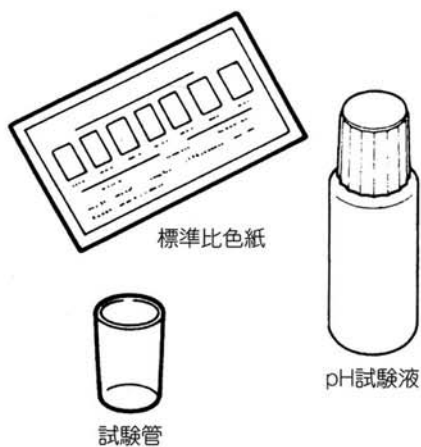

## ご注意・お願い

- ① 付属の標準比色紙は、参考としてご確認ください。
- ② 「陰極水」の場合 測定したら濃い紫（10.0）にならない  
原水の色が緑に近い場合は、流量表示の少ないマークになるまで水量を下げて、ご使用ください。（通水時間は10分程度をめやすとしてください。）また、陽極水でご使用時の排水される水は、強い陰極水になっておりますので、桶等に貯めてご使用いただけます。（止水時の排水される水はお捨てください。）
- ③ 「陽極水」の場合 測定したら濃いオレンジ（4.0）にならない  
原水の色が濃い緑に近い場合は、流量表示の少ないマークになるまで水量を下げて、ご使用ください。（通水時間は10分程度をめやすとしてください。）また、陰極水でご使用時の排水される水は、強い陽極水になっておりますので、桶等で貯めてご使用いただけます。（止水時に排水される水はお捨てください。）

## ⚠ 警告

pH10以上の陰極水は飲用しないでください。体調を損なうことがあります。

吐水口から出てくる電解水（陰極水、陽極水）を試験管に8分目程取ってください。



pH試験液を1滴ほど滴下し、よく振ってください。



着色した液の色と標準比色紙の色が同じpH値がこの電解水のpHです。

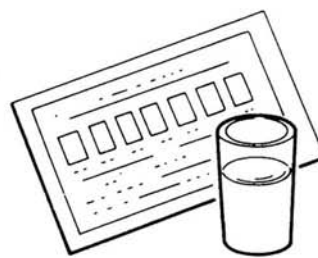

## ⚠ 警告

※pH試験液は、飲んだり点眼しないでください。もし誤って飲んだり点眼した場合は、水を大量に飲むこと、または水洗いを充分にし、医師に相談してください。



# 故障と判断される前に

症状	原因	処理
表示ランプがつかない。	電源プラグがコンセントに差し込まれていない。	電源プラグをコンセントに差し込んでください。
	ヒューズが切れている。	ヒューズを交換してください。
休止中ランプが点灯している。	<ul style="list-style-type: none"> <li>●本体の温度が高くなっている。(安全装置が働いた)</li> <li>●電解レンジを強電解にして10分を越える連続運転をした。</li> </ul>	本体内部の温度が高くなると、安全装置が働きブザー音と休止中ランプ(赤)が点灯し、一時的に電解停止します。環境(周囲温度)により復帰時間は異なりますが、故障ではありません。本体が冷えるまでお待ちください。冷えると自動的に復帰します。 ※ブザー音は10秒間だけ鳴ります。(どれか1つスイッチボタンを押すと音は鳴り止みます。)
ブザーが鳴っている。		
陰極水がpH試験液でテストしても青や紺にならない。または瞬時にしかならない。	電解レンジ浄水表示ランプがついている。	電解レンジ浄水であると「浄水」なので電解されません。必要なpHが得られるように設定してください。
	電解能力の低下(長時間使用の場合)	自動洗浄では水質により十分に洗浄しきれないことがあるため、陽極水に切り換えて通水させてください。
	水中の炭酸成分の影響	炭酸による影響で故障ではありません。そのままご使用になってください。電解はされています。
電解水または浄水の量が <u>少なくなってきた</u> 。	水質が悪く、浄水用カートリッジが目詰まりしている。	水質により浄水用カートリッジが目詰まりすることがあります。そのような時は早め早めの浄水用カートリッジの交換をおすすめします。
	電解槽の電極に硬度分が析出しているため、水の通りが悪い。	自動洗浄では能力が不足しているため、切り換えボタンにより陽極水を10分間程通水させてください。
変な臭いがする。	浄水用カートリッジの寿命。	水質が悪い地域では、浄水用カートリッジの寿命が極端に短くなる場合があります。そのような時は早め早めに浄水用カートリッジを交換してください。

## 故障と判断される前に

- ⚠ **注意** 故障した場合は必ず販売店へ連絡してください。ご自分での修理は絶対にしないでください。
- ⚠ **警告** 自身での本器の改造、分解、修理は絶対にしないでください。火災、感電の原因になります。その結果生じた事故については一切責任を負いません。

症状	原因	処 理
冬期朝、水が出ない。	接続ホースが凍っている。	接続ホースの凍結が解凍するまでお待ちください。
水が白く濁る（陰極水）	<ul style="list-style-type: none"> <li>● 水中のガスが細かい泡になって混っている。</li> <li>● 水中のカルシウムが析出し固形化して混っている。</li> </ul>	しばらく置いておくとガスが抜けて透明になってきます。まったく害はありませんが気になる場合は、レンジを1、2段階下げて使ってください。しばらく置いても透明にならず、容器の底に白い物がたまる場合。陽極水に切り換え、1～2分通水した後、陰極水で通水しコップ1～2杯の捨て水をしてください。
赤水（サビなどのまじった水）が出る。	水道管のサビが出てきている。	電解レンジを浄水にして2～3分間程流し、赤水が出なくなってからご使用ください。
電解休止ランプと電解レンジ表示ランプの3が点灯し、強電解が点滅している。	電解槽の電流が多すぎる場合。	電解質を多く含んだ水（電気の流れやすい水）で使用された場合です。但し電解水は得られませんので現レンジより1つレンジを下げてご使用ください。
	水道水温の高い場合。	夏場で水温の高い場合や、混合水栓でお湯を使用された場合は冷たい水が出てくるまで捨て水をしてご使用ください。
電解休止ランプと電解レンジ表示ランプの浄水が点灯し、1が点滅している。	電解槽の電流が少ない場合。	水道水中の硬度分が電解槽内に堆積し電気が流れにくくなっています、陽極水に切り替えてしばらく通水してからご使用ください。症状が改善されない場合は販売店にご相談ください。



# 壁掛け設置（別売）

**△注意** 壁掛けで使用する場合は、必ず販売店または工事に依頼して行ってください。  
落下して事故の原因になることがあります。

## 本体ホースを前面から取り出す場合

壁掛け設置等、ホースを本体前面から取り外す場合、以下の作業を行った後壁掛け設置をお願いします。

- ①ホース口押えネジ2本をゆるめてホース口押えを外します。
- ②本体ホース口を3本抜き取ります。
- ③本体ホース口を外した状態にてホースを接続し、取付ナットで締めます。  
※ホース接続の詳細についてはP6を参照願います。
- ④ホースの矢印と本体の印刷を合わせ、ホース口を前面に向けた後再度本体にはめ込んで下さい。  
※はめ込み時、ゴミ等がパッキンに付着しない様お願いします。水モレの原因となります。
- ⑤ホース口がしっかり奥まで差し込まれている事を確認した後ホース口押えをネジにて取り付けます。

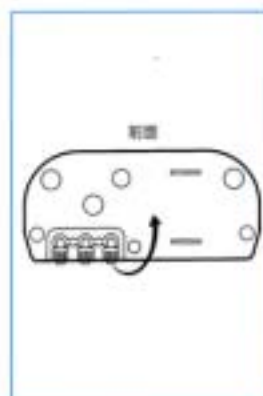
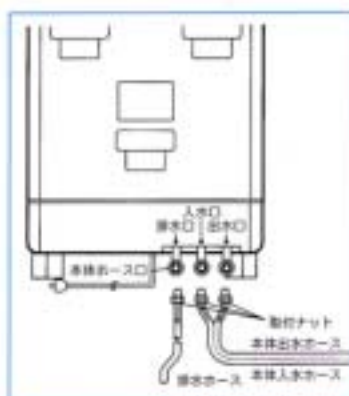
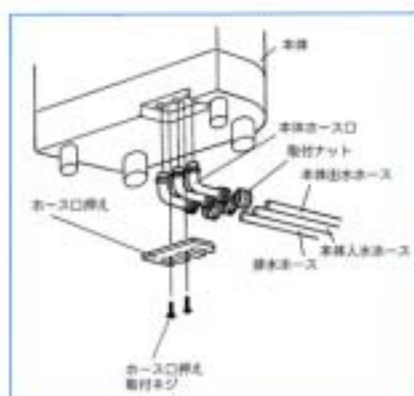

設置後、ホース口根本から水がもれる場合、パッキンに異物がはさまっている可能性があります。再度ホース口を外しパッキンを確認した後取付をお願いします。

## ●壁掛けとして本体を設置する場合 ※壁掛けフックセット別売

- ①本体背面にあるフックプレート（3カ所）に壁掛けフック（3個）を差し込みます。
- ②取付ける壁面の汚れを十分に洗浄し乾燥させてください。  
（油分が残っていると両面テープの接着力が得られません。）
- ③本体の壁掛けフックの両面テープをはがし、そのまま本体が傾かないように注意し、壁に強く押し付けます。
- ④本体を軽く持ち上げて壁掛けフックからはずします。
- ⑤壁掛けフックを指で（2～3分）強く押し付け、両面テープの付き具合を確認し、その後その周囲にシリコンを塗布してください。
- ⑥壁掛けフック3カ所のうち2カ所を釘で打ち止めます。（注：タイルの場合は目地に打ち込んでください。）

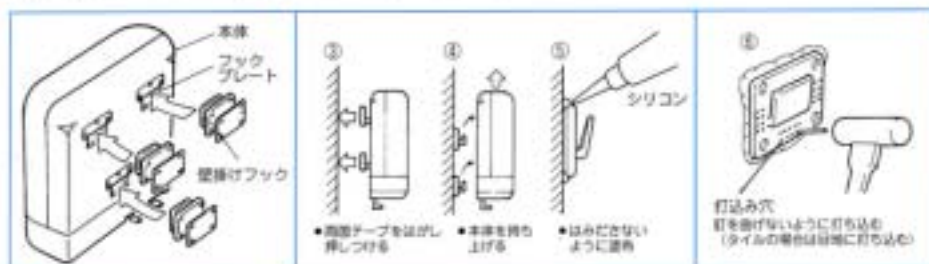

### △注意

※下記のいずれかに該当する場合は、据置としてください。

1. 壁面が平面でなく、壁掛けフックの両面テープが接着できない場合。
2. 付属の釘が打ち込めない場合。
3. 壁の状態が悪く壁面の剥離のおそれがある場合。

※落下・破損をさけるため、本体にホースを接続してから本体をフックに掛けてください。

### 壁掛けフックセット（別売）



# 仕様

平成17年9月作成

医療用具承認番号	20800BZZ00226000	
類別	機械器具 83 医療用物質生成器 管理医療機器	
一般名称	連続式電解水生成器 (JMDNコード 71024000)	
医療用具の別	家庭用	
販売名	アクアセレクト	
給水仕様	吐水蛇口分岐式 (Uターン方式) シャワー付	
給水接続	分岐水栓セット	
電源電圧	AC100V	
定格電流	2.5A	
本体	寸法	幅240×高さ295×奥行110 (mm)
	重量	約5kg
構成	据置き・壁掛け兼用・浄水器内蔵	
操作方法	押ボタンスイッチ (電解強度・陰極水/陽極水・プザー)	
最高使用水温	約30℃	
使用水道圧範囲	0.07~0.59Mpa (0.7~6.0kgf/cm <sup>2</sup> )	
電解方式	連続式電解方式 (流量センサー内蔵)	
電解	処理水量	4.5~5ℓ/min (原水)
	電解能力切換	5段階設定 (浄水・1・2・3・強電解)
	電解槽	リバーシブル電極
	電解洗浄	オートクリーニング方式 (マイコン制御による自動洗浄方式) (使用通水量に応じて洗浄する)
浄水器	処理能力	標準使用状態を1日40ℓとして約1年間 (原水残留塩素濃度2PPMに対し0.4PPMに達するまでの水量)
	カートリッジ表示	流量積算により、14tで交換時期予告でLED点滅、積算15tでLED点灯する
	ろ過材料	銀添活性炭・亜硫酸カルシウム (残留塩素・カルキ臭・有機化合物・臭い除去)
	交換方式	ワンタッチ交換システム
カルシウム添加	強制溶解型添加方式、添加筒内蔵	
電源保護装置	ガラス管ヒューズ	
過電流検出	電解能力自動切替	
過昇温度保護装置	温度センサー内蔵	

※商品の仕様は改良のため断わりなく変更することがありますので御了承ください。

製造元 株式会社アルテック  
神奈川県厚木市恩名471-1  
TEL 046-206-0611



## ※アフターサービスについて

保証書：この製品には保証書が添付されています。

「お買上店の捺印、購入年月日」などの記入及び記載内容をお確かめのうえ、大切に保存してください。

所定事項が記入されていない場合や紛失した場合は保証期間中でも保証が無効となる場合があります。

保証期間：この製品はお買上の日から1年間です。

正常な使用状態でこの期間内に万一故障を生じた場合は、保証書に記載されている内容に基づき、修理いたします。

保証期間経過後の修理：お買い上げの販売店または下記にご相談ください。修理によって機能が維持できる場合は、お客様のご要望により有料修理いたします。

この製品の補修用性能部品\*1の最低保有期間は、製造打ち切り後8年\*2です。

\*1：補修用性能部品とは、この製品の機能を維持するために必要な部品です。

\*2：この期間は、経済産業省の指導によるものです。

---

この取り扱い説明書は保証書と共に大切に保存してください。万一ご使用中にわからないことや不具合が生じたときにお役に立ちます。

---

株式会社 **スペース・クアトロ**

〒154-0022 東京都世田谷区梅丘1-29-3  
山本ビル202  
TEL 03-3425-6778